

Operatív norma:EN71-1
EN71-3

EN71-2
EN62115

A magyarázatban szereplő illusztráció a termék működési intézkedéseinek és konfigurációjának magyarázatára szolgál. Ha kicsi a különbség az összeállítási diagram és a praktikum között, kérem a valós objektum szerint csinálja

Az új kiadású kézikönyvébe a jármű fejlesztése van benne, nincs extra információ.
A cég fenntartja a jogot, hogy modelljei kézikönyvét bármikor módosítsa.

köszönjük, hogy megvásárolta termékünket. Teljes körű szolgáltatást nyújtunk Önnek..



Vespa® Official Product

Children Four-Wheel Battery Operated Car

Útmutató könyv



“Vespa® is a registered trademark owned by Piaggio & C.S.P.A. and used under license by shanghai Happy Children Factory”

A motort a felnőtteknek kell összeszerelni. A kép csak referenciaként szolgál, a termékek jellemzői eltérhetnek a könyvben szereplő képektől, konfiguráció a rendelése alapján!

CHOKING HAZARD--Small parts, it is not for children under 3 years!

Please read the operating instructions carefully before using.

1 Rövid tartalomjegyzék és modellek -----	01
2 Fontos biztonsági utasítások-----	02
3 Alkarész lista -----	04
4 Akkumulátor vezeték csatlakozója -----	05
5 Szerelési lépések -----	06
6 Hogyan kezelje a járművet -----	08
7 A jármű töltése -----	09
8 Gondoskodás a járművéről -----	09
9 Problémák és megoldásaik -----	09
10 Az akkumulátor áramtalanítása -----	11
11 Kiegészítő magyarázat -----	11

Brief Introduction And Models

Köszönjük, hogy járművünket választotta. Minden járműmintát egyedi formára terveztek: mint például egy valóságűen utánczott jármű és aranyos sorozata, amely más-más szórakozást és érzést nyújt gyermekeinek.

Kívánjuk, hogy járművünk elkísérje gyermekeit egy boldog gyermekkorhoz, és családja tele legyen örömmel és boldogsággal.

Korhatár:	37-95 hónap	Terhelhetőség:	25 kg alatt
Motor:	RS390/12V/ 13000RMP	Motor mérete:	107*51*82 cm
Töltő:	Input: 110 v. 220V 50 HZ Output: DC12V 700MA	Akkumulátor:	12V-4.5Ah v. 12-7Ah
Energia módja:	Töltős	Töltés ideje:	8-12 óra
Biztosíték:	7A	Akkumulátor átlagos élettartama	körülbelül 300 töltés

Kézikönyv csak referenciaként szolgál, minden konfiguráció az Ön megrendelésén alapul!

Olvassa el alaposan és kövesse az utasítás

Összeszerelés/Használat **⚠️WARNING! CAUTION****A terméket felnőtt szerelje össze.**

alkatrészek, éles széléket és éles pontokat tartalmaz a jármű össze nem szerelt állapotában.



A jármű kicsomagolásánál és összeszerelésénél körültekintően kell eljárni. Gyermek ne kezelje az alkatrészeket, és ne segítsen a jármű összeszerelésében.



A kis összeszerelhető alkatrészek fulladásveszélyesek, gyerekeknek tilos vele játszani. Ez a termék 3 év alatti gyermekek számára tilos.



Mindig megfelelően kezelje a védőanyagot és a műanyag zacskókat összeszerelés előtt. Tilos a gyermekeknek játszani vele és fulladásveszélyes!



3-7 éves korig használható; Maximum 25 kg-ot bír el a motor.
Közvetlen felnőtt felügyelet szükséges. Soha ne hagyja a gyermeket egyedül felügyelet nélkül.



Mindig tartsa szem előtt a gyermeket, amikor a járműben van. Tanítsa meg a biztonsági szabályokat gyermekével, mielőtt engedélyezi a jármű üzemeltetését. Ezeket a szabályokat a járművet vezetni kívánó többi játszótárssal is át kell tekinteni. Győződjön meg arról, hogy a gyermekek ismerik és betartják a biztonságos vezetés alábbi szabályait:

- Mindig viseljen cipőt.
- Mindig biztonsági övvel üljön az ülésre
- Mindig viseljen sisakot vezetés közben.
- Egyszerre csak egy üljön rajta.



Tartsa a gyermekeket biztonságos vezetési területeken, ezeknek a helyeknek kell lenniük:

- Figyelem. Forgalomban nem használható. Távol a lépcsőktől / autóktól / felhajtóktól / utaktól és síkatorok.
- Lejtős/ferde felületektől/úszómedencéktől vagy más nedves helyektől távol. Más veszélyes helyektől távol.
- Csak a szabadban. Általában sík talaj/játszóter és egyéb kemény felületek. Játsszon nappal, kerülje az esős vagy viharos időjárást, nehogy veszélybe kerüljön.



Figyelem. Ennek a játéknak nincs fékje. Használat előtt a felnőttnek ellenőriznie kell a fő alkatrészeket, hogy az autó jó állapotban van-e: Az akkumulátor csatlakozódugója be van-e dugva, az áramellátás be van-e kapcsolva; akkumulátor/töltés/huzal/dugó/autó karosszéria és egyéb alkatrészek, hogy sérültek-e; nem lazult-e meg a csavar; van-e más károsodási probléma. kerülje a sérült autó használatát, amíg meg nem javítják.

! A játékot óvatosan kell használni, mert szakértelem szükséges ahhoz, hogy elkerüljük a felhasználót vagy harmadik személyeket sérülést okozó eseményeket vagy ütközéseket.

! A motorok és a hajtóművek károsodásának elkerülése érdekében állítsa le a járművet, mielőtt az előre-hátra kapcsolót váltana.

! Kérjük, vezetés nélküli állapotban fordítsa az előre/stop/hátra kapcsolót „O” állásba. Kapcsolja ki a főkapcsolót. (Megjegyzés: ez a kapcsoló csak a meghajtó részeit vezérli.)



- Ne dobja tűzbe. Az akkumulátor felfakadhat vagy szivároghat.
- A zárt ólom-savas akkumulátort újra kell hasznosítani, vagy környezetbarát módon kell ártalmatlanítani.
- A lemerült akkumulátort vigye vissza a helyi jóváhagyott ólom-savas akkumulátor-újrahasznosítási helyre

Speciális magyarázat

**WARNINGS**

1. A termék nem szállítható, ne közlekedjen az utcán, a terméket felnőtt felügyelet mellett használja.
2. Ne engedje, hogy 36 hónaposnál fiatalabb gyermekek használják a terméket.
3. Tilos 7 évesnél idősebb gyermeknek használni és túlterhelni. Maximális terhelés: 25 kg.
4. Az autót felnőtteknek kell összeszerelni és ellenőrizni, használat előtt garantálni kell a biztonságot.
5. Ne mossa le a terméket vízzel, puha, csak nedves ruhával törölje le a motort.
6. Az akkumulátor töltését csak felnőtt végezheti, a töltés nem játék, ne hagyja, hogy gyerekek játsszanak a töltővel.
7. Közúton, utcán, lejtőn, medence felőli oldalon, lépcsőfokon és egyéb veszélyes területen közlekedni szigorúan tilos.
8. Ne használja ezt a terméket nagyfeszültségű vezetékben, transzformátorállomáson, benzinkúton, kórházban.
9. Ezt a terméket cipővel, biztonsági övvel kell használni.
10. Kérjük, figyelmesen olvassa el és őrizze meg ezt a kézikönyvet gyermekei biztonsága érdekében.
11. A gyermek megfulladásának elkerülése érdekében tartsa távol a műanyag zacskókat a gyermekektől..

- Ok: A hőbiztosíték kioldott. A jármű önvisszaállító biztosítékkal van felszerelve. Ha a jármű túlterhelt vagy helytelenül működik, az önvisszaállító biztosíték 1 percre lekapcsol, mielőtt újra üzembe helyezné. Az önvisszaállító biztosíték az ülés alatt található (lásd a képet)

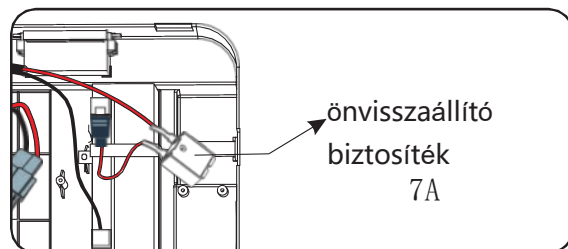

- Ok: az akkumulátor csatlakozója vagy a vezetékek meglazultak
- Győződjön meg arról, hogy az akkumulátor csatlakozói szorosan csatlakoznak egymáshoz. Ok: az akkumulátor lemerült
- Kérjük, forduljon a kereskedőhöz vagy a gyártóhoz.
- Ok: megsérült az elektromos rendszer Kérjük, forduljon a viszonteladóhoz vagy a gyártóhoz. Hiba: a motor sérült
- A motor szakszerű javítást igényel. Kérjük, forduljon a kereskedőhöz vagy a gyártóhoz. újra

Probléma: Az akkumulátor nem töltődik fel

- Ok: Az akkumulátor vagy az adapter csatlakozója meglazult. Győződjön meg arról, hogy az akkumulátor csatlakozója és az adapter megfelelően csatlakoztatva van.
- Ok: a töltő nincs bedugva. Győződjön meg arról, hogy a töltő be van dugva a fali aljzatba, és be van kapcsolva az áramellátás a konnektorba.
- Ok: A töltő nem működik. Meleg a töltő töltés közben? Ha nem, előfordulhat, hogy a töltő elromlott, ezért kérjük, csatlakoztassa a kereskedőt és a gyártót.

Probléma: A járművet nem lehet használni sokáig

- Ok: Lehet, hogy az akkumulátor alul van töltve. Lehetséges, hogy nem tölti elég sokáig az akkumulátort. Minden használat után vagy egyszer legalább egy hónapban töltse az akkumulátort 8-12 órán keresztül. Ne töltse 18 óránál tovább.

- ! Ne engedje, hogy gyermek hozzáérjen a kerekhez vagy közelükhöz menjen, amikor az autó mozog. Ne vontasson semmit a jármű mögött, és ne terhelje túl, ne lépje túl a 25 kg-os maximális teherbírását.





Akkumulátor/Töltő

- ⚠ Az akkumulátor/töltő/alkáli elemek nem játékszerek, tilos gyermekeknek játszani velük. Soha ne zárja rövidre az akkumulátor érintkezőit.
- ⚠ Csak a gyártó által előírt újratölthető akkumulátorral és töltővel használja.
- ⚠ Ne használja az akkumulátort vagy a töltőt semmilyen más termékhez. Túlmelegedést, tüzet vagy robbanást okozhat.
- ⚠ Ne nyissa fel az akkumulátort és a töltőt
- ⚠ Ne töltse az akkumulátort fejjel lefelé.
- ⚠ Az akkumulátort mindig tartsa szárazon. Ne hagyja, hogy a jármű édesvízzel vagy sós vízzel érintkezzen.

Töltő

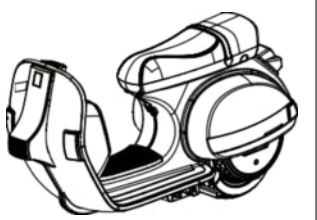
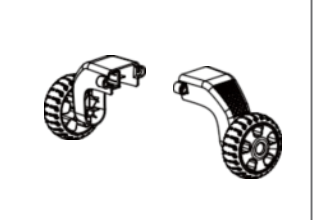
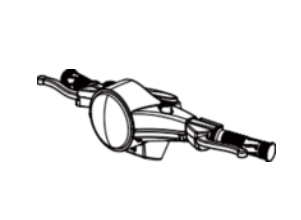
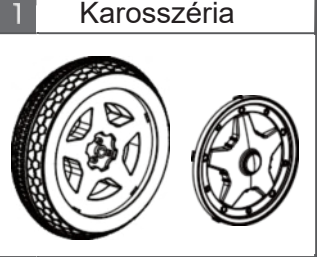
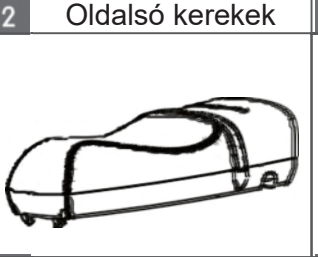
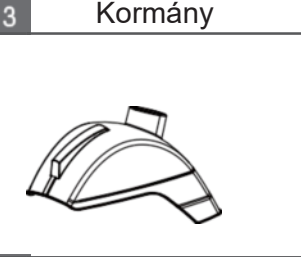
- ⚠ Töltse fel 4-6 órával az első használat előtt, de ne töltse 10 óránál tovább.
- ⚠ Csak felnőtt kezelheti vagy töltheti az akkumulátort. Soha ne engedje meg ezt a gyerekeknek. Az akkumulátor feltöltése előtt kapcsolja ki a főkapcsolót.
- ⚠ Csatlakoztassa a polaritáshoz töltés közben.
- ⚠ Minden alkalommal, amikor az akkumulátort tölti, ellenőrizze az akkumulátort, a töltőt és azok csatlakozóit, hogy nem-e kopott vagy sérült. Ha hibát észlelt, ne használja a töltőt vagy az akkumulátort, amíg ki nem cserélte a kopott vagy sérült alkatrészeket.
- ! Ha a jármű normál sebessége látszólag lelassul, vagy minden használatnál ezt tapasztalja, töltse újra az akkumulátort 8-12 órán keresztül, soha ne töltse 18 óránál tovább.
- ! Az akkumulátort CSAK száraz helyen töltse.
- ! Normális, hogy a töltő és az akkumulátor langyos töltés közben.
- ! Egyszer legalább három havonta töltse fel az akkumulátort, még akkor is, ha a járművet nem használta.
- ! Szobahőmérsékleten 5 Celsius-fok alatt, a tényleges töltés 3-5 órával meghosszabodhat. -5 Celsius alatt, kérjük, ne használja ezt a terméket.

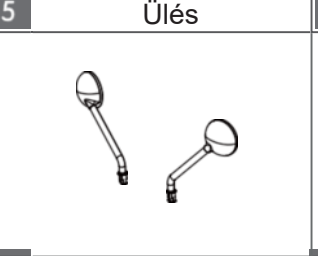
Kérjük, az összeszerelés előtt azonosítsa az összes alkatrészt, és őrizze meg az összes csomagolóanyagot az összeszerelés befejezéséig.

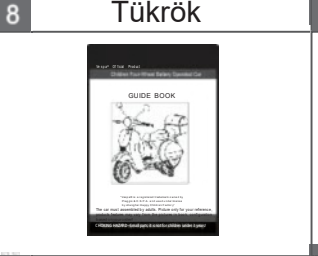
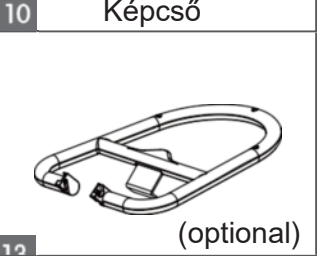
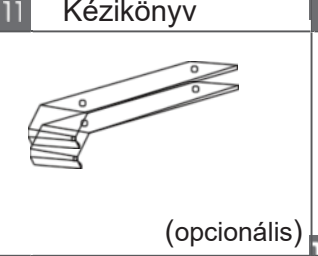
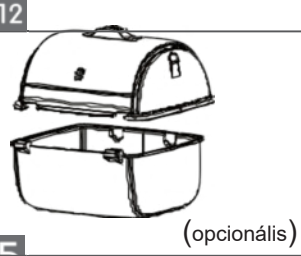
		
1 Karosszéria	2 Oldalsó kerekek	3 Kormány
		
4 Első kerék és díztárcsa	5 Ülész	6 Lökharító
		
7 Kormánytengely szerelvény	8 Tükrök	9 Töltő
		
10 Képcső	11 Kézikönyv	
		
12 Háttámasz (optional)	13 Vaslap (opcionális)	14 Eszköztár (opcionális)

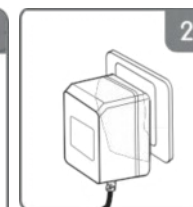
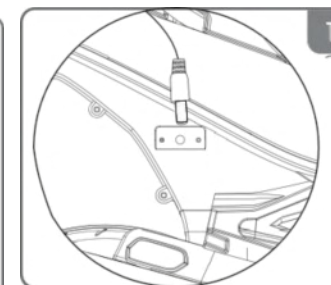
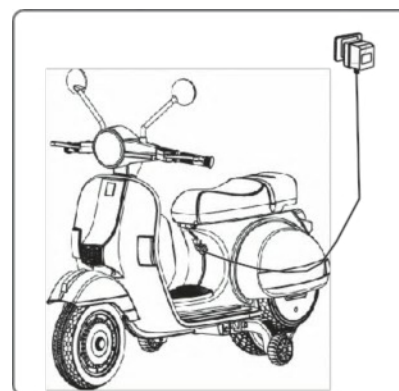

1. Nyissa ki a töltő fedelét
2. Dugja be a töltő csatlakozóját a bemeneti aljzatba
3. Dugja be a töltő csatlakozóját a konnektorba
Az akkumulátor töltése megkezdődik

Gondoskodás a járművéről

1. A jármű karosszériája polipropilénből készült. Szigorúan tilos szolarizálni vagy -15°C -on használni. A járművet távol kell tartani forró tárgytól, például sütőtől és fűtőtesttől, a műanyag részek megolvadhatnak mellette
2. Ne üzemeltesse a járművet nedves vagy havas körülmények között. Ne mossa le a járművet szappannal és vízzel. A W motorok vagy elektromos kapcsolók korrodálódhatnak, és kárt okozhatnak a járműben.
3. Ne üzemeltesse a járművet homokon, laza talajon vagy kavicsoson. A motorokban vagy elektromos kapcsolókban lévő homok, föld vagy kavics elakadhat, és kapcsoló- vagy motorhibát okozhat
4. A jármű puha, száraz ruhával törölhető le a fényes felület érdekében, a műanyag alkatrészeket puha ruhára felvitt nem viaszos bútorfényezővel törölheti át. Ne használjon autóviaszt. Ne használjon szappant vagy vizet.
5. Ne piszkálja az elektromos rendszert. Amikor a hiba jelentkezik, szakembernek kell karbantartania. A változtatások tüzet okozhatnak, ami súlyos sérüléseket okozhat, és tönkretelheti az elektromos rendszert.
6. Használja kb. fél hónapig, ellenőrizze a kerekek forgását, a motor normálisan működik-e. Fújjon megfelelő olajat a mozgó alkatrészekre.

Problémák és megoldási útmutató

Probléma A jármű nem működik

Ok: Az akkumulátor le lehet merülve.

Minden használat után, de legalább havonta egyszer töltsé az akkumulátort 8-12 órán keresztül.

Ne töltsé tovább 18 óránál.

Note! A helyzetének megváltoztatásakor győződjön meg arról, hogy a jármű teljesen leállt, különben károsítja a sebességváltót és a motort.

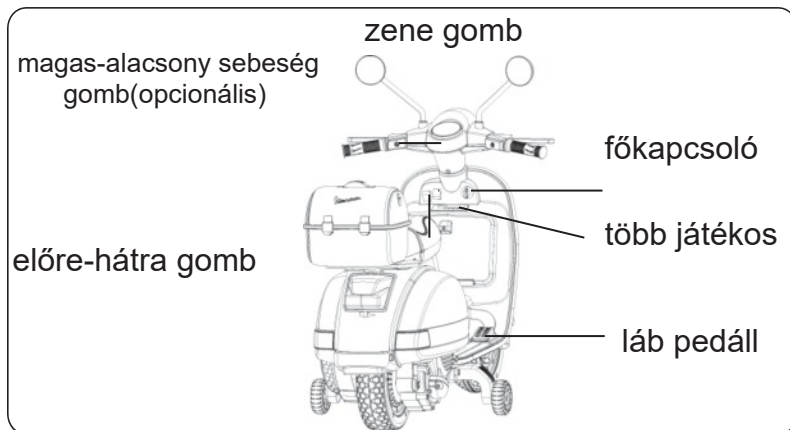

Minden kapcsoló a jármű elején található.

Power switch turn right is open the toy, turn left is off the toy.

- Előre 1.Nyomja meg az “előre-hátra gombt” az előre pozícióba
2.Nyomja meg a “láb pedált” és a jármű elindul előre.
- Stop a jármű automatikusan fékezni fog, ha gyermeke fel emeli a lábáta pedálról
1.Nyomja meg az “előre-hátra gombot” a “hátra” pozícióba.
2.Nyomja meg a “láb pedált” és a jármű elindul hátra felé.

Magas-alacsony sebesség Nyomja meg a “magas-alacsony sebesség gombot” a magas pozícióban, és a jármű gyorsan fog menni

sebesség Nyomja meg a “magas-alacsony sebesség gombot” az “alacsony” pozícióban, és a jármű lassan fog menni

Kérjük, vegye figyelembe a magas-alacsony sebességet és az mp3 funkció, csak tájékoztatás, minden konfiguráció a megrendeléstől függ!

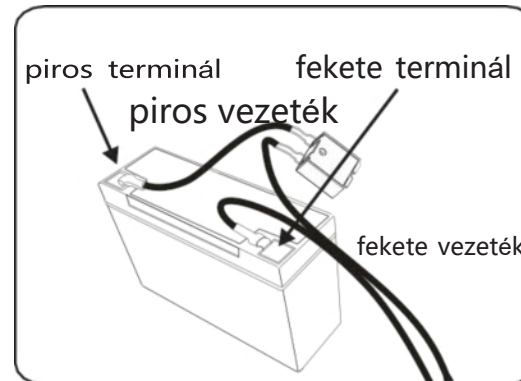
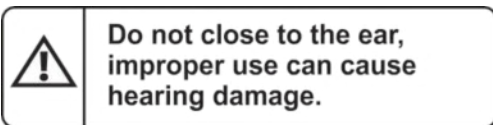

Csatlakozó és Akkumulátor Vezeték

Az autón lévő piros vezeték helyezze az akkumulátor piros oszlopába.
Az autón lévő fekete vezeték helyezze az akkumulátor fekete oszlopába.
(Kerülje a nem megfelelő polaritású behelyezést)



Felhívjuk figyelmét, hogy használat előtt a terméket felnőttek kell összeszerelni.

6. lépés: Nyomja a tükröt a kormány bal és jobb oldali nyílásaihoz

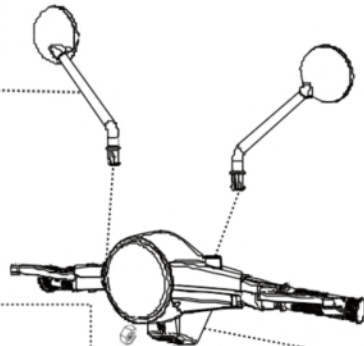

3. lépés: Először csavarja ki a csavart, majd helyezze be az autófej vonalát a karosszéria vonalába, és rejtse el a vonalakat az autófejhez. helyezze a fejet a kerek csőbe, és csavarja át a csavart az autófej és a cső furatán, húzza meg a csavart.

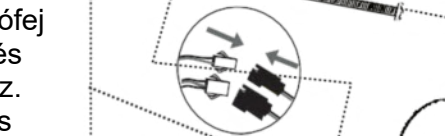

2. Lépés:(Figyelem: Amikor a kerek cső áthalad a karosszérián. Tartsa távol a kerek csövet a benne lévő vezetéktől a karosszéria)
Szerelje be a sárvédőt az első tengelyen lévő kerek csőbe, ügyeljen a vaslemeznek a sárvédő furathoz való igazítására, majd készítsen el a kerek csövet a karosszérián és tedd ki a végét a testből, tedd le a karosszériát és tartsd meg az egyensúlyt

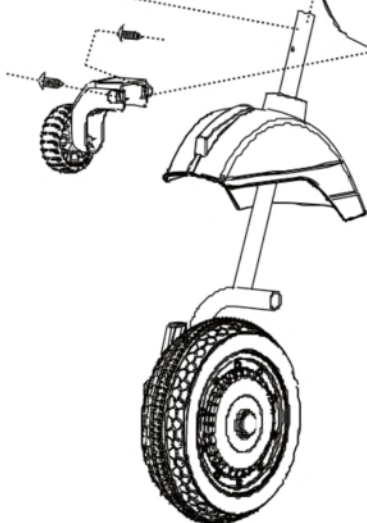

Háttámasz

Vaslap

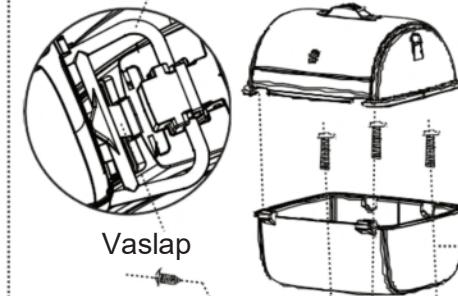

5. lépés: Távolítsa el a csavart az autóülésből, helyezze az ülést az autó karosszériájára (győződjön meg róla, hogy az akkumulátor vezetéke már csatlakozik), illessze az autósülés két furatát a karosszéria két vágatához, majd húzza meg a csavart

4. lépés: Állítsa össze az autós szerszámosládát (ez a lehetőség a megrendeléstől függ)

1. Távolítsa el a csavart a szerszámos dobozból, helyezze az alsó fedelet a szerszámkeretre, húzza meg a bal és jobb oldali csavarokat.
2. Helyezze a szerszámos doboz vaslemezét a szerszámosláda alá.
3. Húzza meg a csavart a vaslemezen, a szerszámosdoboz keretén és a szerszámos dobozon.
4. Rögzítse jól a bal és a jobb oldali két csavart.
5. Helyezze be a felső fedelet az alsó burkolatba, igazítsa a vágatba

1. Lépés: Vezesse át a négyzet alakú csövet atesten. majd két oldalra helyezze fel az oldalsó kerekeket, és húzza meg a két csavart, hogy rögzítse az oldalsó kerekeket

