

**SPLIT TÍPUSÚ SZOBAI LÉGKONDÍCIONÁLÓ**

# Használati utasítás

## Mission II. sorozat

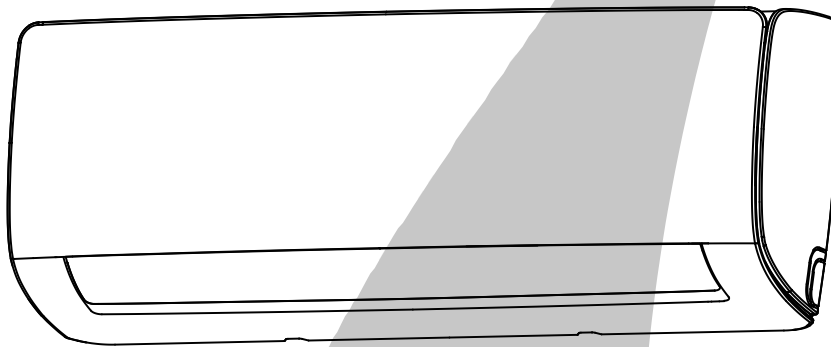

**FONTOS INFORMÁCIÓ!**



Annak érdekében, hogy készüléke sokáig és problémamentesen működjön figyelmesen olvassa el használatbevétele előtt ezt a kézikönyvet.  
Kérjük őrizze meg az útmutatót, mert később szüksége lehet rá!

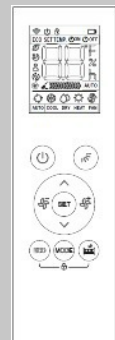

# Tartalomjegyzék

## Használati utasítás

**0** Biztonsági intézkedések .....03

**1** Specifikációk és tulajdonságok .....05

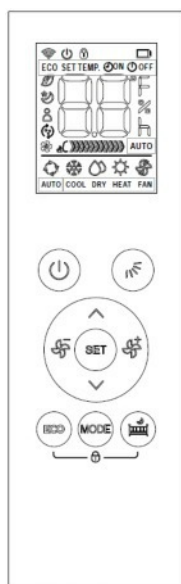

**2** Kézi működtetés (távirányító nélkül)

..... 10

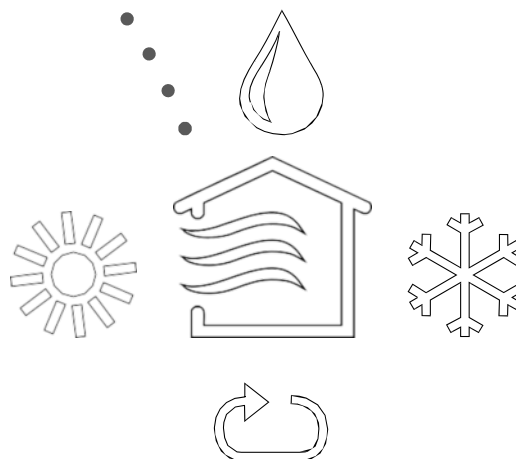

<b>3</b>	<b>Ápolás és karbantartás</b> .....	11
<b>4</b>	<b>Hibák diagnosztizálása</b> .....	14
<b>5</b>	<b>Európai Unió hulladékkezelési irányelvek</b> .....	18

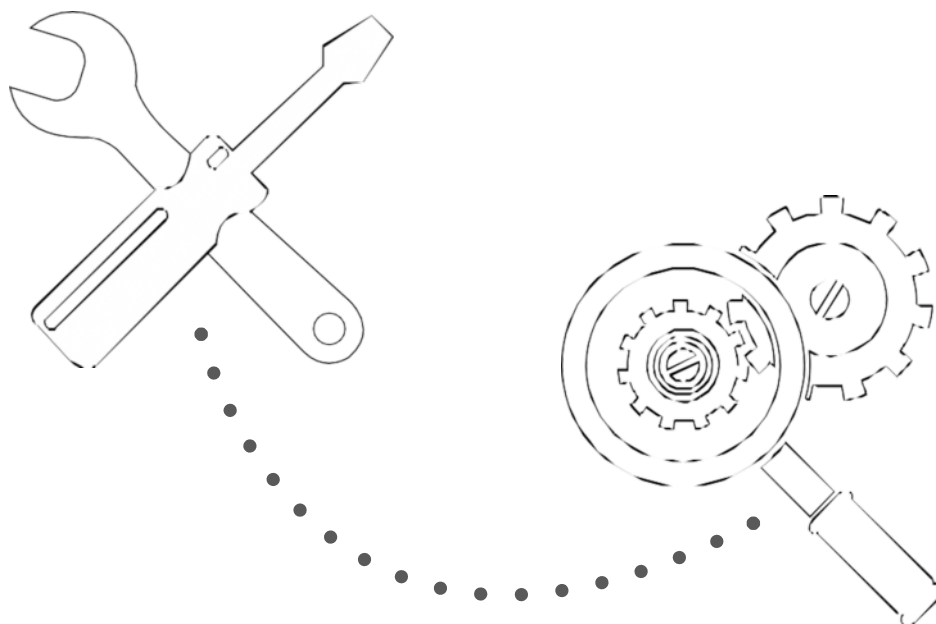

**Vigyázat: Tűzveszély /  
gyúlékony anyagok**

**FIGYELEM:** Javítást kizárólag a berendezés gyártójának utasításai szerint lehet végezni. Minden karbantartást és javítást, melyhez szakképzett személy segítségére van szükség, olyan szakember felügyelete mellett kell végezni, aki ért a gyúlékony hűtőközegek kezeléséhez. További részletekért kérjük, hivatkozzon a **SZERELÉSI KÉZIKÖNYV** karbantartásra vonatkozó információira.

# Biztonsági intézkedések

## A készülék üzembe helyezése előtt olvassa végig ezen biztonsági intézkedéseket!

Az ezen utasítások figyelmen kívül hagyásából származó helytelen beszerelés súlyos személyi sérüléseket és anyagi károkat okozhat! A potenciális személyi sérülés vagy anyagi kár súlyossági fokát a „FIGYELMEZTETÉS!” vagy a „LEGYEN ÓVATOS!” Felszólítások jelzik.



**FIGYELMEZTETÉS!**

Az utasítások figyelmen kívül hagyása halált vagy súlyos személyi sérülést okozhat.



**LEGYEN ÓVATOS!**

Az utasítások figyelmen kívül hagyása közepes mértékű személyi sérüléseket vagy a készülék, illetve egyéb tárgyak közepes mértékű károsodását okozhatja.



### **FIGYELMEZTETÉS!**

A berendezést 8 éves vagy annál idősebb gyerekek, fizikailag, érzékszervileg vagy szellemileg sérült személyek, és kellő tapasztalattal vagy megfelelő tudással nem rendelkező személyek felügyelet mellett, vagy a rendszer biztonságos használatára vonatkozó utasítások és a vele járó veszélyek elmagyarázása után használhatják. A gyerekek ne játszanak a berendezéssel. A berendezés tisztítását és felhasználói karbantartását gyerekek felügyelet nélkül nem végezhetik.

### **ÜZEMBE HELYEZÉSI FIGYELMEZTETÉSEK**

- Bízson meg egy arra jogosult kereskedőt a légkondicionáló berendezés beszerelésével! A nem megfelelő beszerelés a víz csöpögését, áramütést vagy tüzet okozhat!
- Mindennemű javítást, karbantartást vagy a készülék egységeinek áthelyezését kizárólag arra jogosult szerelő végezheti. A nem megfelelően végzett szerelés súlyos személyi sérüléshez, vagy a termék károsodásához, illetve meghibásodásához vezethet

### **A TERMÉK HASZNÁLATÁVAL KAPCSOLATOS FIGYELMEZTETÉS**

- Amennyiben a szabályostól eltérő szituációt tapasztal (pl. égett szag), azonnal kapcsolja ki az egységet és húzza ki a konnektorból! Kérjen utasításokat a kereskedőtől annak érdekében, hogy elkerülje az áramütést, tüzet, vagy személyi sérülést.
- **Soha ne** nyúljon a levegő bemeneti vagy kimeneti nyílásába kézzel, bottal, vagy egyéb tárggyal! Ez személyi sérülést okozhat, mivel a ventilátor magas fordulatszámon pöröghet.
- **Soha ne** használjon gyúlékony spray-eket, mint pl. hajlakk, lakk, vagy festékek az egység közelében! Ez tüzet vagy égést okozhat.
- **Soha ne** működtesse a légkondicionáló berendezést éghető gázok közelében! A kiáramló gázok összegyűlhetnek az egység közelében és robbanást okozhatnak.
- **Soha ne** működtesse a légkondicionáló berendezést vizesblokkban (fürdőszoba vagy mosókonyha)! Ez áramütést vagy a termék állapotának romlását okozhatja.

### ELEKTROMOSSÁGGAL ÖSSZEFÜGGŐ FIGYELMEZTETÉSEK

- Kizárólag az előírt elektromos vezetékét használja! Amennyiben az elektromos vezeték meghibásodott, gondoskodni kell annak a gyártó vagy arra jogosult szervíz által történő cseréjéről.
- Az elektromos csatlakozót tartsa tisztán! Távolítsa el mindennemű, a csatlakozó körül felgyülemlett port vagy szennyeződést! A piszkos csatlakozók tüzet vagy áramütést okozhatnak.
- **Soha ne** az elektromos vezetékénél fogva húzza ki az egységet az elektromos hálózatról! Fogja meg biztos kézzel a csatlakozót és húzza ki a dugaszoló aljzatról! A vezeték közvetlen meghúzása károsíthatja azt, mely tűz vagy áramütés kialakulásához vezethet.
- **Soha ne** működtesse a légkondicionáló berendezést hosszabbtóról, ne hosszabbítsa meg házilag az elektromos vezetékét, és ne csatlakoztasson további készülékeket a légkondicionáló berendezés által használt dugaszoló aljzatba! A nem megfelelő elektromos csatlakozás, szigetelés és feszültség tüzet okozhat.

### TISZTÍTÁSI ÉS KARBANTARTÁSI FIGYELMEZTETÉSEK





- Tisztítás előtt kapcsolja ki a berendezést és húzza ki az elektromos hálózatról! Ennek ellenkezője áramütést okozhat.
- **Soha ne** használjon túl sok vizet a légkondicionáló berendezés tisztításához!
- **Soha ne** használjon éghető tisztítószereket a légkondicionáló berendezés tisztításához! Az éghető



### LEGYEN ÓVATOS!

- Amennyiben a légkondicionáló berendezést égőkkel vagy egyéb fűtőberendezések együtt használja, az oxigénhiány elkerülésének biztosítására gondoskodjon az alapos szellőzésről!
- Amennyiben huzamosabb ideig használaton kívül helyezi, kapcsolja ki a légkondicionáló berendezést és húzza ki az elektromos hálózatról!
- Vihar alkalmával kapcsolja ki és húzza ki az elektromos hálózatról az egységet!
- Győződjön meg arról, hogy a lecsapódó víz akadálytalanul ki tud csöpögni az egységből!
- **Soha ne** nyomkodja a légkondicionáló berendezés gombjait vizes kézzel! Ez áramütést okozhat.
- **Mindig** rendeltetésszerűen használja a terméket!
- **Soha ne** másszon fel vagy helyezzen tárgyakat a kültéri egységre!
- Soha ne működtesse a légkondicionáló berendezést huzamosabb ideig nyitott ajtók vagy ablakok, illetve magas páratartalom mellett!

### A beltéri és kültéri egységeken látható szimbólumok magyarázata:

	<b>FIGYELEM</b>	Ez a szimbólum azt jelzi, hogy a berendezés gyúlékony hűtőközeget használ. Ha a hűtőközeg kiszivárog, és külső gyújtóforrással érintkezik, tűz keletkezhet.
	<b>VIGYÁZAT</b>	Ez a szimbólum azt jelöli, hogy figyelmesen el kell olvasnia az üzemeltetési kézikönyvet.
	<b>VIGYÁZAT</b>	Ez a szimbólum azt jelöli, hogy a berendezést kezelő szakembereknek a szerelési kézikönyvre kell hivatkozniuk.
	<b>VIGYÁZAT</b>	
	<b>VIGYÁZAT</b>	Ez a szimbólum azt jelöli, hogy további információ áll rendelkezésre az üzemeltetési vagy szerelési kézikönyvben.

# Specifikációk és tulajdonságok

# 1

Specifikációk  
és  
tulajdonságok

## Az egység részei

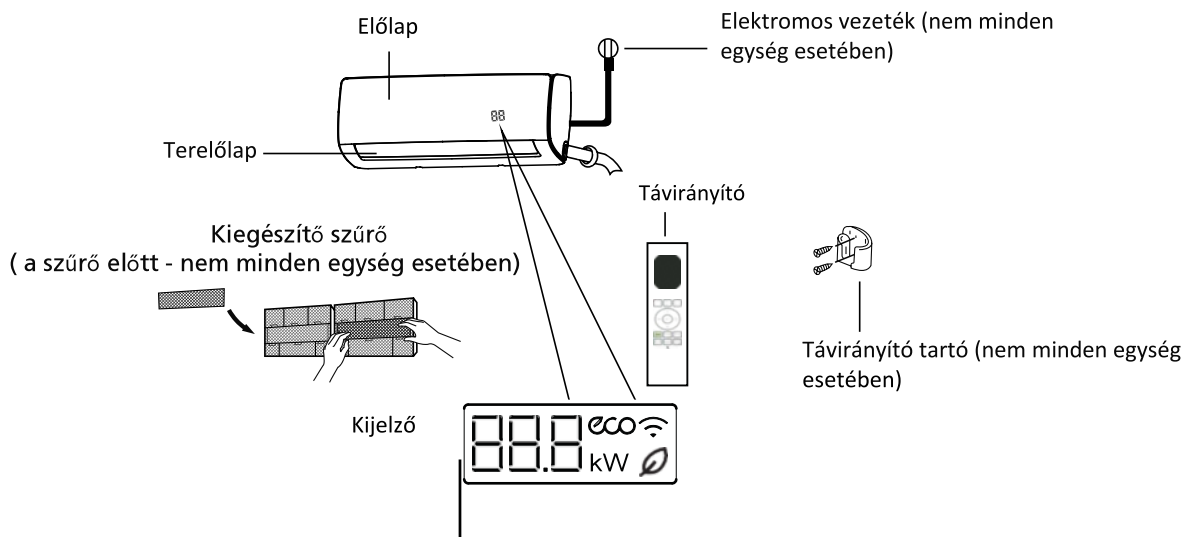

„ 22.8 ” Digitális hőmérséklet kijelző, az aktuálisan beállított hőmérsékletet, üzemi funkciót, és hibakódokat jelzi ki a légkondicionáló bekapcsolt állapotában:

„ 01 ” Jelenik meg 3 másodpercig, ha:

- Timer On Bekapcsolás-IDŐZÍTŐ be van állítva
- A Fresh, Swing, Turbo vagy NÉMA funkciók be vannak kapcsolva

„ 0F ” Jelenik meg 3 másodpercig, ha:

- Timer Off Kikapcsolás-IDŐZÍTŐ be van állítva
- A Fresh, Swing, Turbo vagy NÉMA funkciók ki vannak kapcsolva

„ cF ” jelenik meg ha a hideg levegő elleni funkció be van kapcsolva (melegindítás)

df ” jelenik meg jégmentesítéskor, leolvasztáskor

„ SC ” jelenik meg amikor az egység öntisztítást végez

„ FP ” jelenik meg amikor a fagyásvédelmet bekapcsolták (opcionális)

„  ” jelenik meg amikor a Fresh funkciót bekapcsolták (opcionális)

„  ” jelenik meg amikor az ECO funkciót bekapcsolták (opcionális)



„  ” jelenik meg amikor a vezeték nélküli funkció aktív (opcionális)

„ kW ” Az aktuális üzemi teljesítményt mutatja

Kijelzőn megjelenő  
kódok jelentése

Ventillátor üzemmódban a berendezés a szobahőmérsékletet jeleníti meg.

Más üzemmódoznál a berendezés az ön hőmérséklet beállítását jeleníti meg.

Nyomja meg a távirányító  gombját, hogy bekapcsolja a kijelző képernyőt. Nyomja meg másodszor a  gombot a szobahőmérséklet, harmadszor az aktuális üzemi teljesítmény megjelenítéséhez. A gomb negyedik megnyomására a kijelző újra a beállított hőmérsékletet mutatja.

**MEGJEGYZÉS:** Az infravörös távirányító leírását ez az információs csomag nem tartalmazza.

## Az optimális működés biztosítása

A COOL, HEAT, és DRY üzemmódok optimális működése a következő hőmérsékleti tartományokban biztosítható: Amennyiben a légkondicionáló berendezés a jelzett hőmérsékleti tartományokon kívül működik, bizonyos biztonsági funkciók aktiválódnak, melyek az egység az optimálistól eltérő működését okozzák.

### Inverteres split típus

	COOL üzemmód	HEAT üzemmód	DRY üzemmód	<b>KIEGÉSZÍTŐ ELEKTROMOS FŰTÉSSEL FELSZERELT EGYSÉGEKHEZ</b>  Amennyiben a külső hőmérséklet 0°C alatt van, javasoljuk, hogy az akadálymentes folyamatos működés biztosítása érdekében az egységet tartsa az elektromos hálózathoz csatlakoztatva.
Szobahőmérséklet	16°C - 32°C	0°C - 30°C	10°C - 32°C	
Külső hőmérséklet	0°C - 50°C	-25°C - 30°C	0°C - 50°C	
	-15°C - 50°C (alacsony hőmérsékleti hűtő rendszerekkel felszerelt modellekhez)			

### Fix sebességű típus

	COOL üzemmód	HEAT üzemmód	DRY üzemmód
Szobahőmérséklet	16°-32°C	0°-30°C	13°-32°C
Külső hőmérséklet	18°-43°C	-7°-24°C	18°-43°C
	-7°-43°C (alacsony hőmérsékleti hűtő rendszerekkel)		18°-43°C
	18°-54°C (Speciális trópusi modellekhez)		18°-54°C (Speciális trópusi modellekhez)

#### A légkondicionáló berendezés működésének további optimalizálásához tegye a következőket:

- Tartsa csukva az ajtókat és ablakokat!
- Használja a TIMER ON és TIMER OFF funkciókat az energia felhasználás csökkentésére!
- Soha ne tegyen semmit a levegő beömlő- és kiömlőnyílások elé!
- Rendszeresen vizsgálja át és tisztítsa a levegő szűrőket!

Az itt leírt funkciók részletes ismertetőjét ld. a távirányító használati utasításában

## Egyéb funkciók

- **Automatikus újraindítás**  
Amennyiben az egység áramellátása megszűnik, az az áramellátás helyreállításakor a leállást megelőző beállításokkal automatikusan újraindul.
- **Penész gátlás (nem minden egység esetében)**  
Amennyiben az egységet COOL AUTO (COOL) vagy DRY üzemmódokban történő üzemelésből kapcsolja ki, a légkondicionáló berendezés alacsony teljesítményen tovább üzemel, hogy felszárítsa a kicsapódó vizet, ezzel megakadályozza a penészképződést.
- **Némítás funkció (nem minden egység esetében)**  
A távvezérlőn a LED gomb megnyomására kikapcsolhatja a beltéri egység kijelzőjét és ezzel egyidejűleg a beltéri egység hangjelzéseit is letilthatja. Ezzel kellemes és csendes környezetet tud biztosítani.

- **Wi-Fi vezérlés (nem minden egység esetében)**

A Wi-Fi vezérlés lehetővé teszi, hogy mobiltelefonja és WI-Fi kapcsolódás segítségével vezérelje a légkondicionáló berendezést.

- **Terelőlap szögbeállítás memória (nem minden modell esetében)**

Amikor bekapcsolja az egységet, a terelőlap visszaáll a legutolsó szögbeállításra.

- **Hűtőközeg szivárgás észlelés (nem minden modell esetében)**

A beltéri egység automatikusan kijelzi az „EC” jelzést, amennyiben hűtőközeg szivárgást észlel.

- **Energiatakarékos "ECO" mód (csak inverteres berendezéseknél)**

Az Energiatakarékos funkció aktiválásához nyomja meg a távirányító ECO gombját. Az energiafogyasztás a ECO kiválasztott üzemmódnak megfelelően csökken. Kérjük, hivatkozzon a távirányítót bemutató ábrákra.

A légkondicionáló berendezés fejlett funkcióinak (mint pl. TURBO üzemmód és öntisztító funkció) részletes ismertetője a távirányító használati utasításában található.

## MEGJEGYZÉS AZ ILLUSZTRÁCIÓKHOZ

Az ebben a használati utasításban található illusztrációk kizárólag a magyarázat célját szolgálják. A beltéri egység alakja kis mértékben különbözhet az itt ábrázolttól. Az Ön beltéri egységének alakja az irányadó.



• **Légáramlat szögének beállítása**

**Légáramlat függőleges szögének beállítása**

Amikor a berendezés be van kapcsolva, a SWING/DIRECT gombok segítségével állítható be a levegő áramlás függőleges szöge (iránya).

1. Nyomja meg a **SWING /DIRECT** gombot egyszer a terelőlap aktiválásához! Minden további megnyomásra a terelőlap állása 6°-al változik. Addig ismételgesse a gomb megnyomását, ameddig a légáramlat iránya a kívánt irányt el nem éri.
2. Amennyiben azt szeretné, hogy a terelőlap folyamatosan felfelé és lefelé váltakozó mozgást végezzen, nyomja meg és tartsa lenyomva a **SWING/ DIRECT** gombot 3 másodpercig. Ismételten nyomja meg az automata funkcióból való kilépéshez.

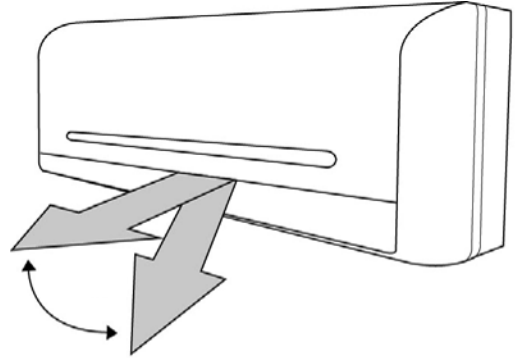

**LEGYEN ÓVATOS!** Ne működtesse a terelőlapot túl sokáig túl függőleges állásban! Ez a lecsapódó víz a bútorzatra történő csöpögését okozhatja.

**Légáramlat vízszintes szögének beállítása**

A függőleges (fekete) lamellákat kézzel kell beállítani. Fogja meg a terelőlap kart (ld. **2.3. Ábra**) És kézzel igazítsa a kívánt irányba! Néhány modell esetében a függőleges lamellák iránya távirányító segítségével állítható be, ld. a távirányító használati utasítást.

**MEGJEGYZÉS A TERELŐLAP SZÖGEKHEZ**

COOL vagy DRY üzemmódban  
Ne működtesse a terelőlapot túl sokáig túl függőleges állásban! Ez páralecsapódást okozhat a terelőlapon, amely a padlóra vagy a bútorzatra csöpöghet. (Ld. **2.2 Ábra**)

COOL vagy HEAT üzemmódban a túl függőleges terelőlapát szög, a korlátozott levegő áramlás miatt csökkentheti az egység teljesítményét.

Soha ne mozgassa kézzel a vízszintes terelőlapot! Ez a terelőlap aszinkronizálását okozza. Amennyiben ez mégis megtörténne, kapcsolja ki az egységet és húzza ki az elektromos hálózatról egy pár másodpercre, majd indítsa újra a berendezést. Ez visszaállítja a terelőlapot.

**2.2  
Ábra**



**LEGYEN ÓVATOS!**

Soha ne tegye ujjait az egység levegő fúvó és beszívó részeibe vagy azok közelébe! Az egységben található nagysebességű ventilátor személyi sérülést okozhat.

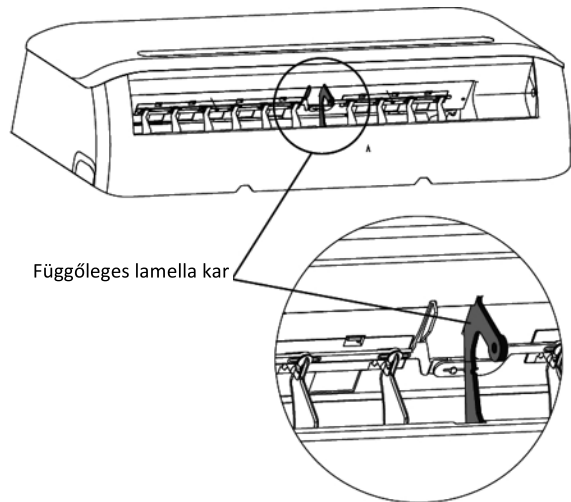

Függőleges lamella kar

2.3

### • Éjszakai üzemelés

Az éjszakai üzemeltetési funkciót az alváshoz megfelelő hőmérséklet beállítását segíti elő, csökkentett energiafelhasználás mellett. Ezt a funkciót kizárólag a távirányítóval lehet aktiválni.

Nyomja meg a SLEEP gombot, mielőtt lefekszik aludni! COOL üzemmódban a berendezés 1 óra múlva  $1^{\circ}\text{C}$ -al megemeli a hőmérsékletet, majd ismételt 1 óra elteltével megint megemeli  $1^{\circ}\text{C}$ -al. HEAT üzemmódban a berendezés 1 óra múlva  $1^{\circ}\text{C}$ -al csökkenti a hőmérsékletet, majd ismételt 1 óra elteltével megint csökkenti  $1^{\circ}\text{C}$ -al.

Ezt követően a módosított hőmérsékletet 7 óráig tartja, majd a berendezés automatikusan kikapcsol.

**MEGJEGYZÉS:** FAN vagy DRY üzemmódban az éjszakai üzemelés nem elérhető.

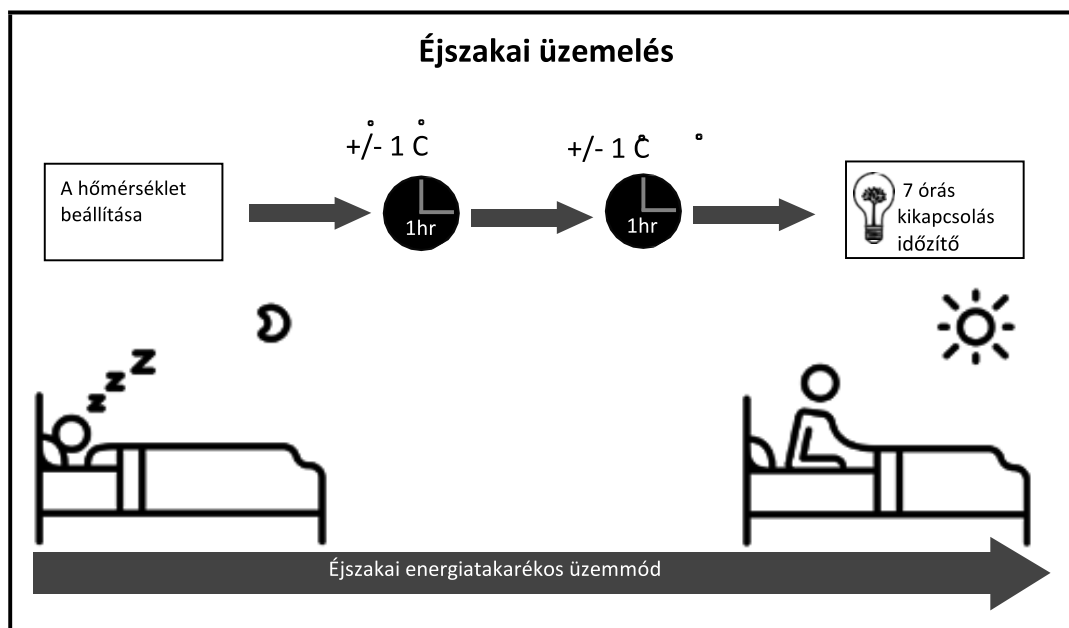

3.1  
Ábra

## Kézi működtetés (távirányító nélkül)

# 2

### A készülék távirányító nélküli működtetése

Abban az esetben, ha a távirányító nem működik, a készüléket kézzel is lehet működtetni, a **MANUAL CONTROL** gomb segítségével, mely a beltéri egységen található. Kérjük, vegye figyelembe, hogy a kézi működtetés nem alkalmas hosszú távú megoldásként. Nyomatékosan javasoljuk az egység távirányítóval történő működtetését.

### A KÉZI MŰKÖDTETÉS ALKALMAZÁSA ELŐTT

A készüléket a kézi működtetés előtt ki kell kapcsolni.

A berendezés kézi működtetéséhez:

1. Nyissa ki a beltéri egység előlapját!
2. Keresse meg a **MANUAL CONTROL** gombot az egység jobb oldalán!
3. Nyomja meg a **MANUAL CONTROL** gombot egyszer, ezzel aktiválja a kényszerített **AUTO** üzemmódot.
4. Ismételten nyomja meg a **MANUAL CONTROL** gombot, ezzel aktiválja a kényszerített **COOLING** üzemmódot.
5. Nyomja meg a **MANUAL CONTROL** gombot harmadszorra is, ezzel kikapcsolja a készüléket.
6. Csukja be az előlapot.

### ! LEGYEN ÓVATOS!

Ez a gomb kizárólag teszt funkciók ellátására, illetve vészhelyzeti működtetésre használható. Ne használja ezt a funkciót, kivéve, ha a távirányító nem működik/elveszett, és a távirányító nélküli működtetés valóban szükséges. A készülék aktiválásához és a rendes üzem folytatásához használja a távirányítót!

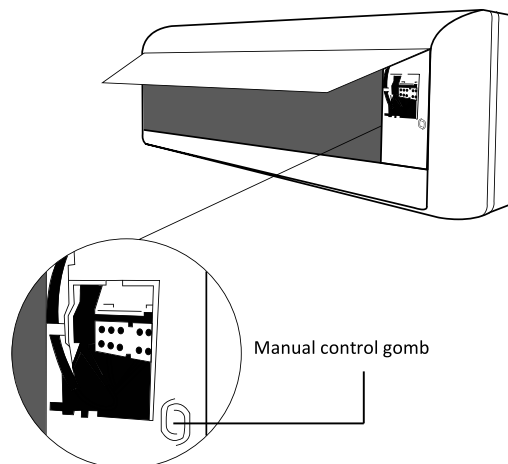

# Ápolás és karbantartás

# 3

## A beltéri egység tisztítása

### TISZTÍTÁS ÉS KARBANTARTÁS ELŐTT

TISZTÍTÁS ELŐTT MINDIG KAPCSOLJA KI A  
LÉGKONDITIONÁLÓ BERENDEZÉST ÉS HÚZZA KI AZ  
ELEKTROMOS HÁLÓZATBÓL!

### VIGYÁZAT

Kizárólag puha, száraz ruhával törölgesse az berendezést. Ha különösen koszos a berendezés, meleg vízbe áztatott ruhával törölje tisztára.

- **Ne használjon** vegyi anyagokat vagy vegyi anyagokkal kezelt ruhát a berendezés tisztítására.
- **Ne használjon** benzolt, hígítót, súrolóport, vagy más oldószert a berendezés tisztítására. Ezek a műanyag felület repedését vagy alakváltozását okozhatják.
- **Ne használjon** 40°C-nál (104°F) melegebb vizet az elülső panel tisztítására. Ez a panel alakváltozását vagy elszíneződését okozhatja.

## A levegő szűrő tisztítása

Az eldugult légkondicionáló berendezés teljesítménye csökken, és ártalmas az egészségre. A szűrőt mindenképpen tisztítsa ki kéthetente!

1. Emelje fel a beltéri egység előlapját! A levegő szűrő a felső levegő beömlő rács alatt található.
2. Fogja meg a szűrő végén található fület, emelje fel, majd húzza maga felé!
3. Húzza ki a szűrőt!
4. Amennyiben a szűrő egy kis léghűsítő szűrővel is el van látva, távolítsa el azt a nagyobb levegő szűrőről! Ezt a kisebb szűrőt porszívózza ki kézi porszívóval!
5. Tisztítsa meg a nagy levegő szűrőt meleg, szappanos vízzel. Mindenképpen kímélő tisztítószerrel használjon!

6. Öblítse ki a szűrőt tiszta vízzel, majd rázza le a felesleges vizet!
7. Szárítsa meg egy száraz, hűvös helyen és ne tegye ki közvetlen napfénynek!
8. Miután megszáradt, rögzítse a levegő szűrőket a nagyobb szűrőhöz, majd csúsztassa vissza a beltéri egységbe!
9. Csukja be a beltéri egység előlapját!

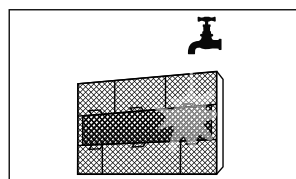
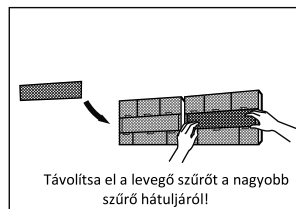
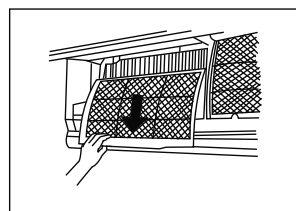
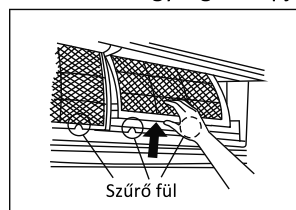

5.1 Ábra

### LEGYEN ÓVATOS!

Kikapcsolás után legalább 10 percig ne érjen hozzá a léghűsítő (plazma) szűrőhöz!

## ! LEGYEN ÓVATOS!

- A szűrő cseréje vagy tisztítás előtt kapcsolja ki a készüléket és húzza ki az elektromos hálózathoz!
- A szűrő eltávolításakor soha ne érjen a készülék fém részeihez! Az éles fém éllel megvághatja magát.
- Soha ne tisztítsa vízzel a beltéri egység belsejét! Ez károsíthatja a szigetelést és áramütést okozhat.
- Soha ne tegye ki a szűrőt közvetlen napsugárzásnak! Ez a szűrő méretének csökkenését okozhatja.

## Levegő szűrő emlékeztető (Opcionális)

### Levegő szűrő tisztítás emlékeztető

240 óra használat után a beltéri egység kijelzőjén a „CL” jelzés villog. Ez egy emlékeztető, a szűrő tisztítására vonatkozólag. 15 másodperc múlva az egység visszatér az előző kijelző állapothoz.

Az emlékeztető visszaállításához nyomja meg a LED gombot a távirányítón 4-szer, vagy nyomja meg a **MANUAL CONTROL** gombot 3-szor! Amennyiben nem

Állítja vissza az emlékeztetőt, a „CL” jelzés ismételt villogni fog, amikor az egységet újraindítja.

### Levegő szűrő csere emlékeztető

2 880 óra használat után a beltéri egység kijelzőjén a „nF” jelzés villog. Ez egy emlékeztető, a szűrő cseréjére vonatkozólag. 15 másodperc múlva az egység visszatér az előző kijelző állapothoz.

Az emlékeztető visszaállításához nyomja meg a LED gombot a távirányítón 4-szer, vagy nyomja meg a **MANUAL CONTROL** gombot 3-szor! Amennyiben nem állítja vissza az emlékeztetőt, a „nF” jelzés

## ! VIGYÁZAT

- A külső egység minden karbantartását és tisztítását felhatalmazott forgalmazó vagy képesített szolgáltató végezze.
- Minden javítást felhatalmazott forgalmazó vagy képesített szolgáltató végezzen.

## Karbantartás – Huzamosabb ideig tartó használaton kívül helyezés

Amennyiben hosszabb ideig nem kívánja használni a légkondicionáló berendezést, tegye a következőket:

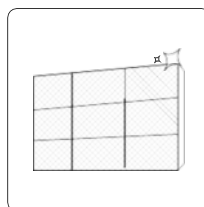

Tisztítsa ki az összes szűrőt!



Üzemeltesse a FAN funkciót, ameddig az egység teljesen meg nem szárad!

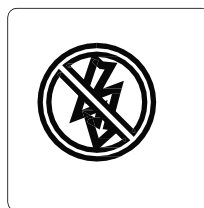

Kapcsolja ki a készüléket és nem húzza ki az elektromos hálózathoz,

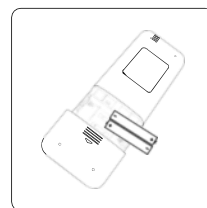

Távolítsa el az elemeket a távirányítóból!

## Karbantartás – Szezon előtti ellenőrzés

Ha huzamosabb ideig nem használta a berendezést, vagy tervezi, hogy gyakran használni fogja, tegye a következőket!

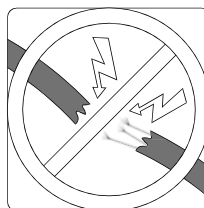

Vizsgálja meg, hogy nem károsodott-e a hálózati vezeték!  
Tisztítsa ki az összes szűrőt!

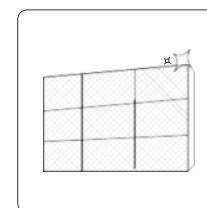

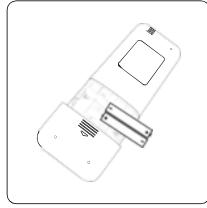
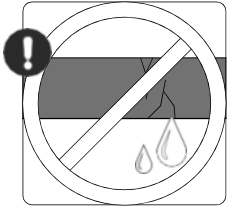

Ellenőrizze, hogy nem csöpög-e valahol!

Cserélje ki az elemeket!

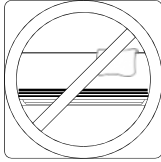

Győződjön meg arról, hogy semmiféle akadály  
nem áll a kiáramló vagy beáramló levegő útjában!

### LEGYEN ÓVATOS!

- A kültéri egységen kizárólag az arra jogosult kereskedő vagy szervíz végezhet karbantartást vagy tisztítást.
- Az egységen kizárólag az arra jogosult kereskedő vagy szervíz végezhet bármiféle javítást.

## ! Biztonsági intézkedések

Amennyiben a következő feltételek BÁRMELYIKE fennáll, azonnal kapcsolja ki a készüléket!

- Az elektromos vezetéken károsodást vagy a szabályostól eltérő melegedést észlel
- Égett szagot érez
- A készülék hangos vagy a szabályostól eltérő zajokat produkál
- A biztosíték kiég vagy a kismegszakító gyakran leold.
- Az egységen belül vagy az egységből víz ömlik, vagy egyéb tárgyak esnek ki.

**SOHA NE PRÓBÁLJA EZEKET A HIBÁKAT HÁZILAG MEGJAVÍTANI! AZONNAL KERESSEN EGY, A HIBA JAVÍTÁSÁRA JOGOSULT SZOLGÁLTATÓT!**

## Gyakran előforduló problémák

A következő problémák nem jelentenek meghibásodást és a legtöbb esetben nem igényelnek javítást.

Probléma	Lehetséges okok
Az egység az ON/OFF gomb megnyomását követően nem kapcsolódik be	A készülék 3 perces védelemmel rendelkezik, mely megakadályozza a túlterhelést. A készüléket a kikapcsolástól számított 3 percen belül nem lehet újraindítani.
A készülék a COOL/HEAT üzemmódról FAN üzemmódra vált	A készülék az egységen történő dér képződés megakadályozása érdekében vált üzemmódot. Miután a hőmérsékleti megemelkedett, a készülék visszavált az előzőleg kiválasztott üzemmódra.
	A beállított hőmérséklet elérésekor az egység kikapcsolja a kompresszort. A hőmérséklet változásával a készülék újra működésbe lép.
A beltéri egység fehér párárt áraszt	Magas páratartalmú régiókban a szoba levegőjének hőmérséklete és a külső hőmérsékleti közötti jelentős különbség fehér párárt okozhat.
Mind a kültéri, mind a beltéri egység fehér párárt áraszt	Az egység olvasztás utáni HEAT módban történő újra indításakor az olvasztás során képződött fehér párárt árasztja magából.

Probléma	Lehetséges okok
<b>A beltéri egység furcsa hangokat hallat</b>	A terelőlap pozíció váltásakor az áramló levegő suhogó zajokat adhat ki.
	Nyikorgást HEAT üzemmódban hallhatunk, mely az egység műanyag részeinek hőtágulásából adódik.
<b>Mind a kültéri, mind a beltéri egység furcsa hangokat hallat</b>	Működés közbeni halk sziszegő hang Ez normális jelenség, a hűtőgáz kültéri- és beltéri egység közötti áramlásából adódik.
	Indításkor, leállítás után vagy olvasztáskor hallható halk sziszegő hang: Ez normális jelenség, a hűtőgáz áramlásának megállása vagy irányváltoztatása okozza.
	Nyikorgás: A műanyag- és fém részek üzemszerű, a hőmérsékleti változások által okozott hőtágulása okozza.
<b>A kültéri egység furcsa hangokat hallat</b>	A készülék az aktuális üzemmódnak megfelelően különböző hangokat hallat
<b>Por távozik a beltéri vagy kültéri egységből</b>	Amennyiben a készüléket huzamosabb ideig nem használta, abban por gyűlhet össze, melyet Ezt megakadályozhatja azzal, hogy befedi a készüléket, ha azt huzamosabb ideig nem használja.
<b>A készülék kellemetlen szagot áraszt</b>	A készülék a környezetben előforduló (pl. bútorzat, főzés, cigaretta, stb.) szagokat magába szívja, és ezek működés közben távoznak.
	A készülék szűrőin lerakódás képződött, tisztításuk esedékes.
<b>A kültéri egység ventilátora nem működik</b>	A termék működésének optimalizálása érdekében a ventilátor sebessége kontrollált.
<b>Az egység rendellen esen, vagy az adott utasításokra nem reagál</b>	Mobilhálózati tornyok és táverősítők a készülék rendellenes működését okozhatják. Amennyiben ez áll fenn, kísérelje meg a következőket: <ul style="list-style-type: none"> <li>• Húzza ki a készüléket az elektromos hálózatról, majd dugja be</li> <li>• A berendezés újraindításához nyomja meg az ON/OFF gombot a távirányítón!</li> </ul>

**MEGJEGYZÉS:** Amennyiben a probléma továbbra is fennáll, keresse fel helyi kereskedőjét vagy a legközelebbi ügyfélszolgálatot! Részletesen tájékoztassa őket a készülék meghibásodásának részleteiről, és adja meg a modell számot!



## Hibák diagnosztizálása

A meghibásodások előfordulásakor menjen végig a következő pontokon, mielőtt szerelőt hív:

Probléma	Lehetséges okok	Megoldás
<b>Csökkent hűtő teljesítmény</b>	A beállított hőmérséklet, mint az aktuális szobahőmérséklet.	Csökkentse a beállított hőmérsékletet!
	A beltéri- vagy kültéri egység hőcserélője szennyezett.	Gondoskodjon az érintett hőcserélő tisztításáról!
	A levegő szűrő szennyezett	Távolítsa el a szűrőt és tisztítsa ki az utasításoknak megfelelően!
	A levegő beömlő- vagy kiömlő nyílást valami eltorlaszolja.	Kapcsolja ki a készüléket, távolítsa el az akadályt és kapcsolja be újra!
	Az ajtók vagy ablakok nyitva vannak.	Győződjön meg arról, hogy a berendezés működtetésekor az ajtók és ablakok csukva vannak!
	A betűző Nap túl sok hőt eredményez	Csukja be az ablakokat és húzza össze a függönyöket a különösen meleg vagy napsütéses időszakok alatt!
	Túl sok hőforrás található a helyiségben (emberek, számítógépek, elektronika, stb.)	Csökkentse a hőterhelést!
	A hűtőgáz szivárgásból vagy huzamos használatból eredő alacsony szintje.	Ellenőrizze, hogy a hűtőgáz nem szivárog-e, illetve, amennyiben szükséges, szüntesse meg a szivárgást és töltsen fel hűtőgázzal az egységet (csak szakember végezheti)!
	A SILENCE funkció aktív.	A SILENCE funkció csökkentheti a termék teljesítményét, mivel ekkor az egység csökkent gyakorisággal működik. Kapcsolja ki a SILENCE funkciót!

Probléma	Lehetséges okok	Megoldás
Az egység nem működik	Áramkimaradás	Várjon, ameddig az áramellátás helyreáll!
	Az áram ki van kapcsolva.	Kapcsolja be az áramot!
	A biztosíték kiégett.	Cserélje ki a biztosítékot!
	A távirányítóban lemerült az elem.	Cserélje ki az elemeket!
	A készülék 3 perces védettsége aktiválásra került.	Várjon 3 percig a készülék újraindítása után!
	Az időzítő aktív	Kapcsolja ki az időzítőt
A készülék sűrűn áll le és indul újra	Túl sok vagy túl kevés hűtőgáz van a rendszerben	Ellenőrizze, hogy nem ereszt-e, illetve töltse fel hűtőgázzal a rendszert!
	Összenyomhatatlan gáz vagy folyadék került a rendszerbe.	Ürítse ki a hűtőkört, illetve töltse fel hűtőgázzal a rendszert!
	A kompresszor meghibásodott.	Cserélje ki a kompresszort!
	A feszültség túl magas vagy túl alacsony.	Szereljen be egy feszültségszabályzót a feszültség szabályzására!
Csökkent fűtő teljesítmény	A külső hőmérséklet alacsonyabb, mint 7°C	Használjon kiegészítő fűtést!
	A hideg levegő beáramlik az ajtókon és ablakokon.	Győződjön meg arról, hogy a berendezés működtetésekor az ajtók és ablakok csukva vannak!
	A hűtőgáz szivárgásból vagy huzamos használatból eredő alacsony szintje.	Ellenőrizze, hogy a hűtőgáz nem szivárog-e, illetve, amennyiben szükséges, szüntesse meg a szivárgást és töltse fel hűtőgázzal az egységet!
<b>A kontroll lámpák folyamatosan villognak</b> <b>A beltéri egység kijelzőjén a következő hibakódok valamelyike jelenik meg:</b>	Az egység leállhat, vagy biztonságosan tovább működhet. Ha a kontroll lámpák tovább villognak vagy hibakódok jelennek meg, várjon további 10 percet! A probléma magától megoldódhat.  Ha mégsem, húzza ki a berendezést az elektromos hálózathoz, várjon 2 percet, majd ismételtén dugja be! Kapcsolja be a készüléket!  Amennyiben a probléma továbbra is fennáll, húzza ki a berendezést az elektromos hálózathoz és keresse fel a telepítőt!	
<ul style="list-style-type: none"> <li>• E0, E1, E2...</li> <li>• P1, P2, P3...</li> <li>• F1, F2, F3...</li> </ul>	<b>MEGJEGYZÉS:</b> Amennyiben a probléma továbbra is fennáll, a fenti ellenőrzések és diagnosztizálások végrehajtása után azonnal kapcsolja ki a készüléket és keresse fel a szerelőjét!	

## Európai hulladékkezelési irányelvek

5

Ez a készülék hűtőgázt és egyéb potenciálisan veszélyes anyagot tartalmaz. A készülék feleslegessé válása esetére a törvény annak speciális hulladékkezelési eljárások szerinti megsemmisítését írja elő. Soha ne dobja a terméket a háztartási szemétbe vagy a válogatatlan közösségi szemétbe!

A készülék feleslegessé válása esetén a következő lehetőségek közül választhat:

- Szállítsa el a készüléket a kijelölt közösségi elektronikus szemétyűjtő helyre!
- Új készülék vásárlásakor a kereskedő a régi készüléket ingyenesen elszállítja.
- A gyártó a régi készüléket ingyenesen elszállítja.
- Adja el a készüléket bejegyzett fémhulladék kereskedőnek!

### Különleges megjegyzés

A készülék erdőben vagy egyén természeti helyeken történő hátra hagyása veszélyezteti az Ön egészségét, és káros a környezetre. A veszélyes anyagok a talajvízbe átszivároghva bekerülhetnek a táplálékláncba.

